

Утверждаю

Заказчик

(наименование организации)

Должность _____

_____ ФИО

" ____ " _____ 20

Согласовано

Исполнитель

(наименование организации)

Должность _____

_____ ФИО

" ____ " _____ 20

Инструкция по сборке и размещению
стеллажей серии СТФ
в линию с применением одинарных
и двойных межсекционных стоек.

Приложение № ____ к Договору № _____
оказания услуг от " ____ " _____ Г

I. Сборка стеллажей в линию с использованием одинарных межсекционных стоек.

Сборка в линию многосекционных стеллажей высотой до 2,5м включительно отличается от сборки более высоких стеллажей. В первом случае в процессе сборки уголки жесткости устанавливаются минимум на двух нагруженных уровнях, во втором - минимум на трех уровнях.

I.1. Сборка многосекционных стеллажей высотой до 2,5м включительно

I.1.1 Сборка базовой секции

1.1.1.1. На торцы стоек установить пластиковые подпятники. Две стойки с подпятниками соединить с полками.

Сборку с использованием крепежа и уголков жесткости проводить в горизонтальном положении по схеме 1 (подробная схема соединения полок со стойками с применением уголков жесткости и без них представлены в паспорте с инструкцией



Схема размещения уголков жесткости на собранной базовой секции (второй и предпоследний ярусный уровень от пола)



В случае сборки четырехъярусных стеллажей высотой до 2м включительно уголки устанавливать на втором от пола и верхнем ярусе (схема ниже)

Комплект крепежа

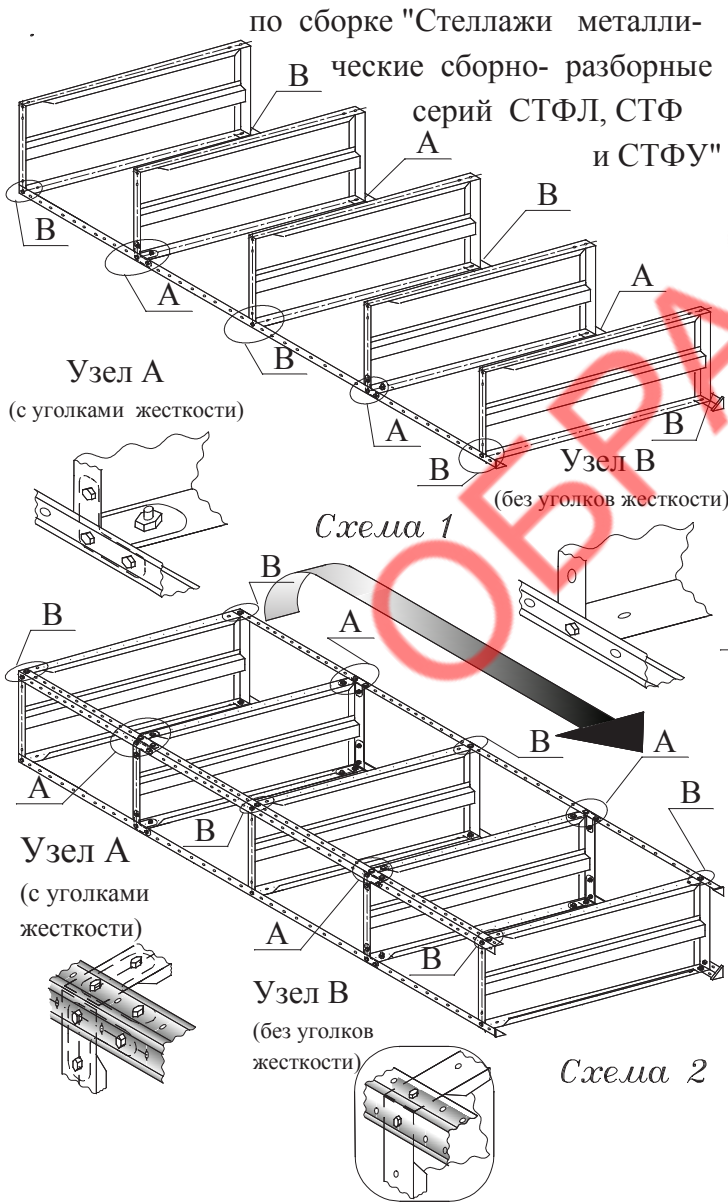
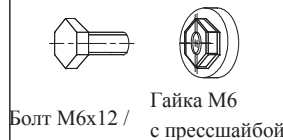

Наименование	Узел А	Узел В
Количество крепежа	6	2
Количество уголков жесткости	2	-

Внимание !

Перед сборкой стеллажа угловые элементы жесткости полки ("лапки" подгибные) отогнуть согласно эскизу:

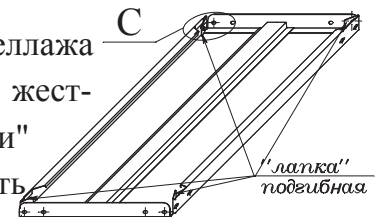
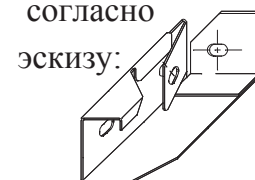

Узел С (увеличено)

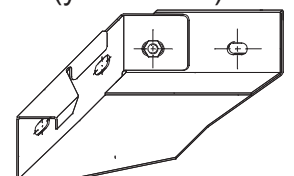

1.1.2 Сверху аналогичным образом подсоединить оставшиеся две стойки (см. схему 2)

1.1.3. Собранную базовую секцию стеллажа перекантовать в вертикальное положение

1. 1.2 Схема сборки двухсекционного стеллажа (высотой до 2,5м вкл.)

Стеллаж состоит из базовой и приставной секции.

Порядок сборки:

1. Сборка базовой секции (см. схемы 1 и 2 на листе 2)
2. Сборка приставной секции (схема 3 -см.ниже)

Типы секций, используемые при сборке стеллажа двухсекционного

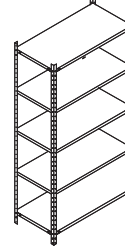

Тип1 (4 стойки)

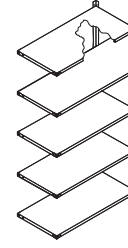

Тип 4 (2 стойки)



Схема размещения уголков жесткости на двухсекционном стеллаже

(второй и предпоследний ярус от пола)



При сборке четырехъярусных стеллажей высотой до 2м уголки устанавливать на втором от пола и верхнем ярусах:

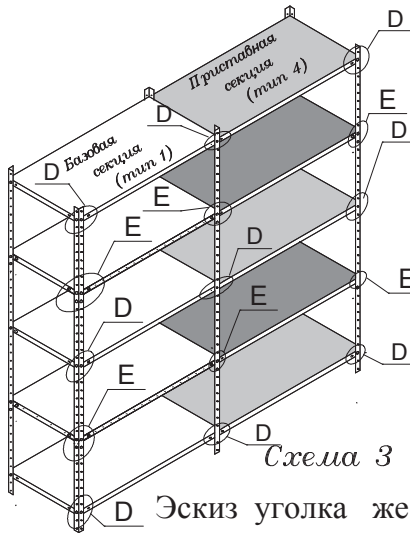
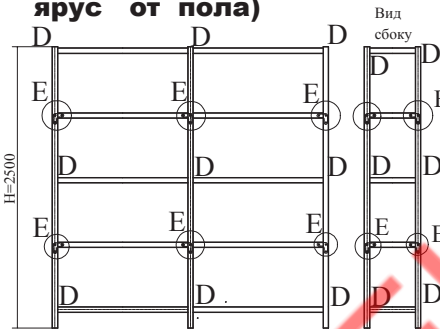
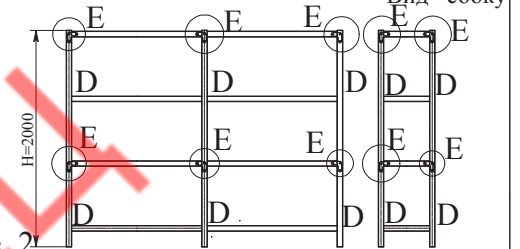

Эскиз уголка жесткости У представлен на листе 2

При монтаже каждого уголка жесткости в обязательном порядке использовать по 3 комплекта крепежа (см. комплект на листе 2)

Узел Е- соединения полок приставной секции со стойками **с применением уголков жесткости**

Вид снизу на ярус с уголками жесткости.

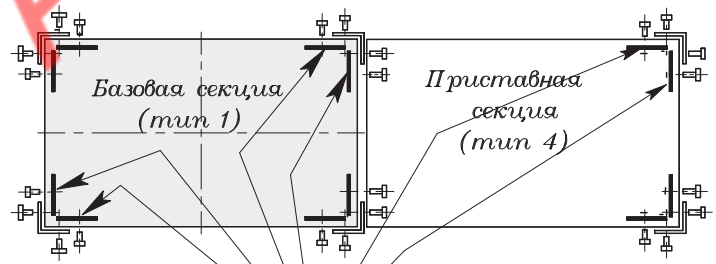
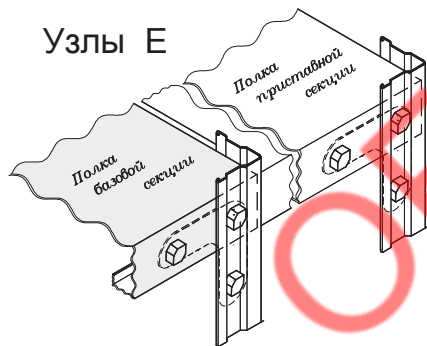

Уголок жесткости

Узел D- соединение полок приставной секции со стойками **без применения уголков жесткости**

Узлы D

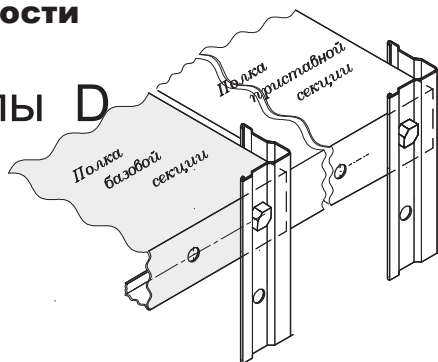

Вид снизу на ярусы без уголков жесткости

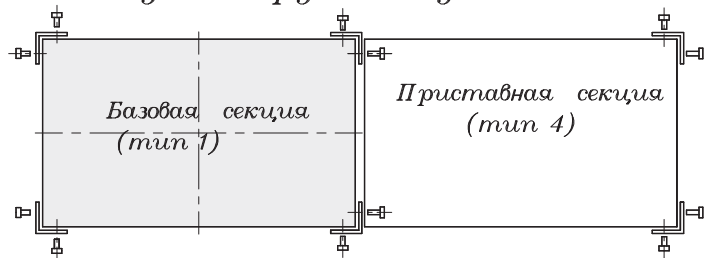

Потребность в крепеже и уголках жесткости на ярус стеллажа

	Второй и предпоследний ярус полок		Остальные ярусы полок	
	Базовая секция	Приставная секция	Базовая секция	Приставная секция
Кол-во комплектов крепежа	24	12	8	4
Кол-во уголков жесткости	8	4	-	-

1.1.3 Схема сборки трехсекционного стеллажа высотой до 2,5м в одну линию

Стеллаж конструктивно состоит из двух базовых секций (тип 1) и одной промежуточной секции (тип 2).

Порядок сборки:

1. Собрать базовые секции (см. схемы 1 и 2 на листе 2).

Разместить на одной линии на расстоянии длины полок секции типа 2.

2. В образовавшемся промежутке разместить полки секции типа 2.

Для крепления использовать крепеж из комплектации секций типа 1

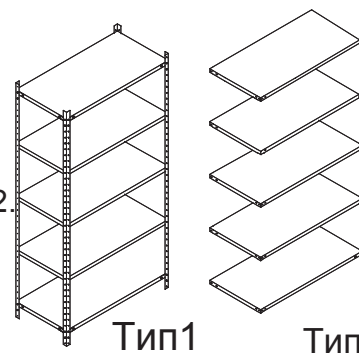

Тип 1

Тип 2

Схема размещения уголков жесткости на трехсекционном стеллаже (второй и предпоследний ярус от пола)

При сборке четырехъярусных стеллажей высотой до 2м уголки устанавливать на втором от пола и верхнем ярусе

H=2000



Схема 4

Узлы К- соединение полок второго и предпоследнего полочного яруса промежуточной секции со стойками базовых секций с применением уголков жесткости

Вид снизу на ярус с уголками жесткости

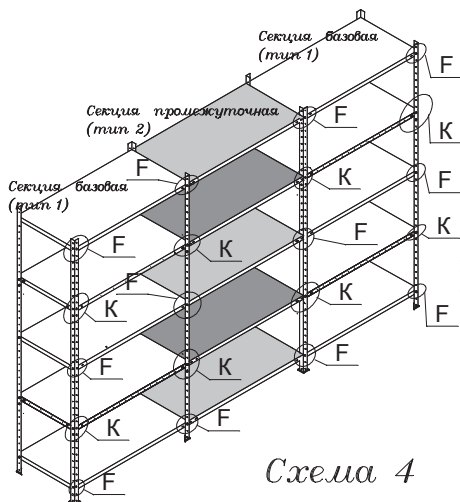
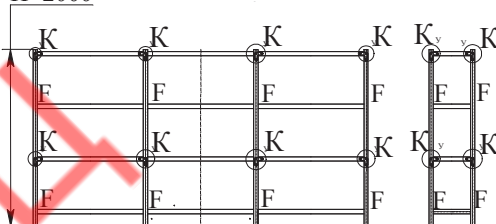
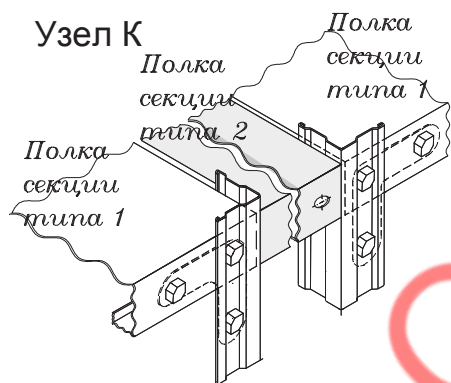
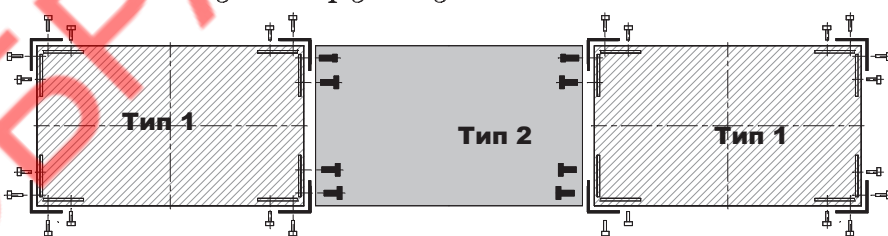

Узлы F- соединения остальных полок промежуточной секции со стойками базовых секций без применения уголков жесткости

Вид снизу на ярусы с полками без уголков жесткости

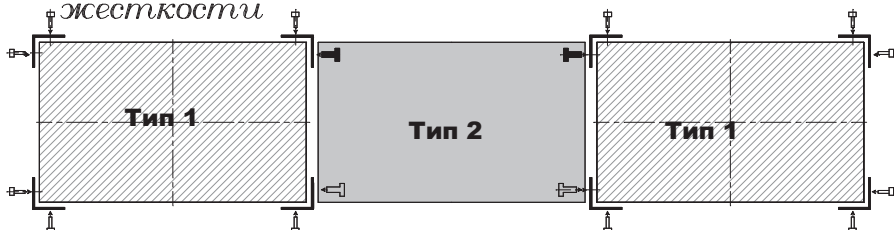

Узел F

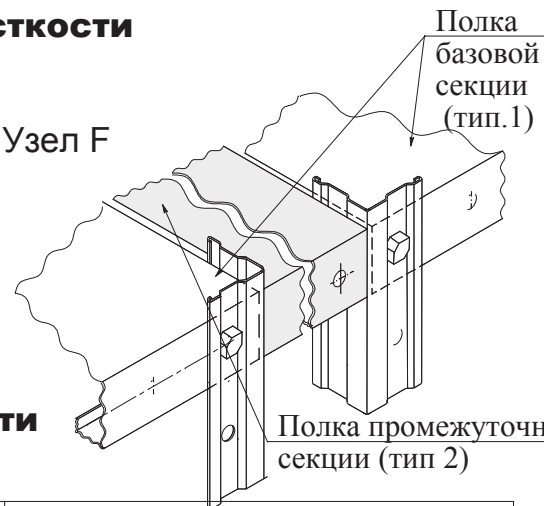

Потребность в крепеже и уголках жесткости на ярус стеллажа

	Второй и предпоследний ярус полок		Остальные ярусы полок	
	Секция типа 1 (две штуки)	Секция типа 2 (1 шт)	Секция типа 1 (две штуки)	Секция типа 2 (1 шт)
Кол-во комплектов крепежа	24x2=32	-	8x2=16	-
Кол-во уголков жесткости	8x2=16	-	-	-

1.1.4 Схемы сборки многосекционных стеллажей в линию по ярусам с применением уголков жесткости

Типы секций, используемые при сборке стеллажа в линию

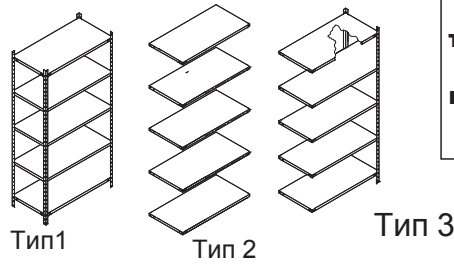

На стеллажах высотой от 2,0м до 2,5 м включительно уголки жесткости устанавливаются на втором и предпоследнем ярусах от пола, на стеллажах высотой до 2,0м включительно - на втором и последнем ярусах от пола

Потребность в крепеже и уголках жесткости при сборке секций типа 1,2,3

	Ярусы с уголками жесткости			Ярусы без уголков жесткости		
	Тип секции			Тип секции		
	1	2	3	1	2	3
* Количество комплектов крепежа	24	-	12	8	-	4
* Количество уголков жесткости	8	-	4	-	-	-

* комплект крепежа и вид уголка жесткости представлены на листе 2 в разделе "Сборка базовой секции".

При сборке в линию использовать только комплектующие согласно представленной выше таблицы.

ВНИМАНИЕ: установка уголков жесткости и крепежа согласно представленным схемам на всех секциях **ОБЯЗАТЕЛЬНА!**

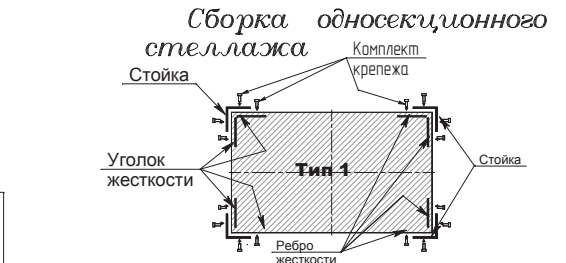

Сборка односекционного стеллажа

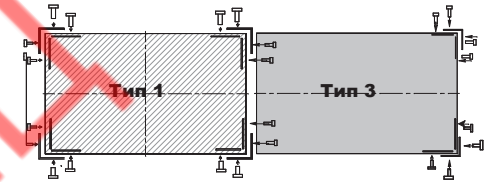

Сборка двухсекционного стеллажа

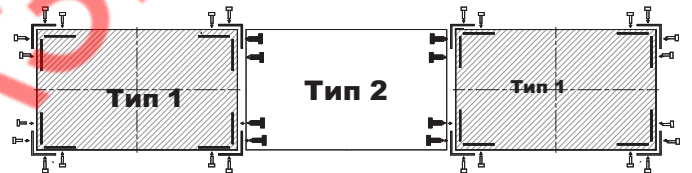

Сборка трехсекционного стеллажа

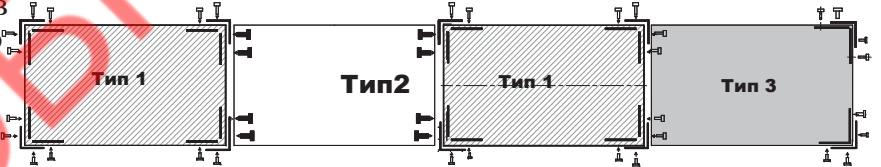

Сборка четырехсекционного стеллажа

Сборка пятисекционного стеллажа

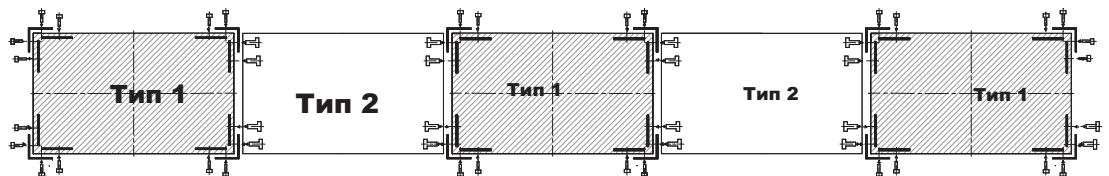

Сборка шестисекционного стеллажа

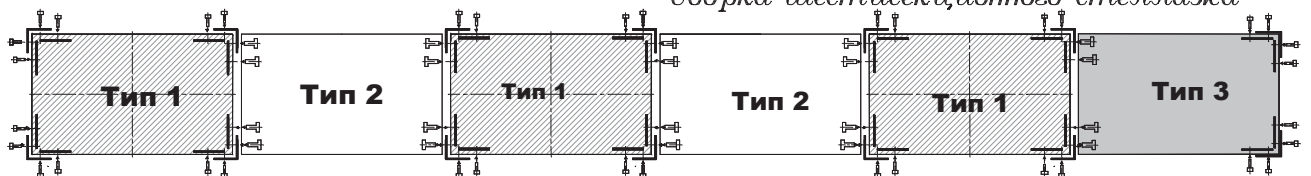

Детализация комплектующих стеллажа по типу секций

Количество секций стеллажа	Количество секций типа 1	Количество секций типа 2	Количество секций типа 3
3	2	1	-
4	2	1	1
5	3	2	-
6	3	2	1

Дальнейшее увеличение секций проводить по аналогии с представленными схемами сборки

1.1.5 Схемы сборки многосекционных стеллажей в линию в два ряда по ярусам с применением уголков жесткости

На стеллажах высотой от 2,0м до 2,5 м включительно уголки жесткости устанавливать на втором и предпоследнем ярусах от пола, на стеллажах высотой до 2,0м включительно - на втором и последнем ярусах от пола

Типы секций, используемые при сборке стеллажа в два ряда.

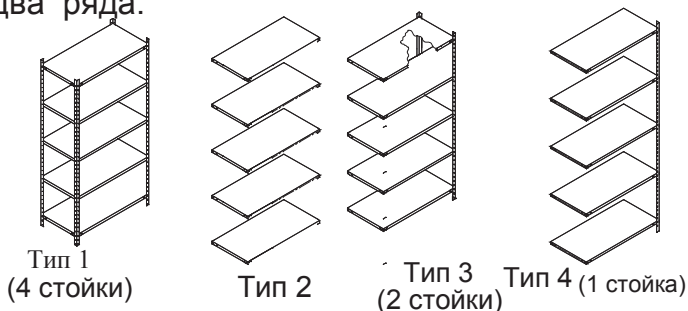

Сборка двух секций в два ряда

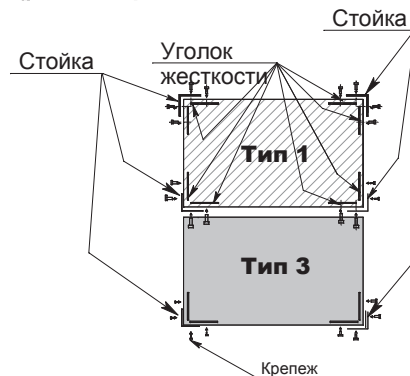

Потребность в крепеже и уголках жесткости при формировании ярусов секций типа 1,2,3,4

	Ярусы с уголками жесткости				Ярусы без уголков жесткости			
	Тип секции				Тип секции			
	1	2	3	4	1	2	3	4
* Количество комплектов крепежа	24	-	8	4	8	-	4	2
* Количество уголков жесткости	8	-	4	2	-	-	-	-

Сборка четырех секций в два ряда

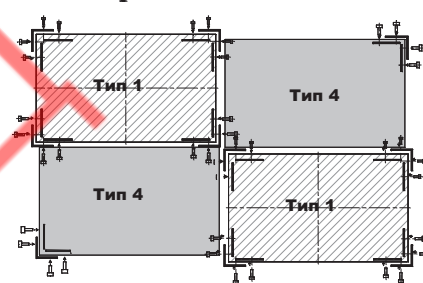

* комплект крепежа и вид уголка жесткости представлены на листе 2 в разделе "Сборка базовой секции".

При сборке в линию использовать только комплектующие согласно представленной выше таблицы.

ВНИМАНИЕ: установка уголков жесткости и крепежа согласно представленным схемам на всех секциях **ОБЯЗАТЕЛЬНА!**

Сборка шести секций в два ряда

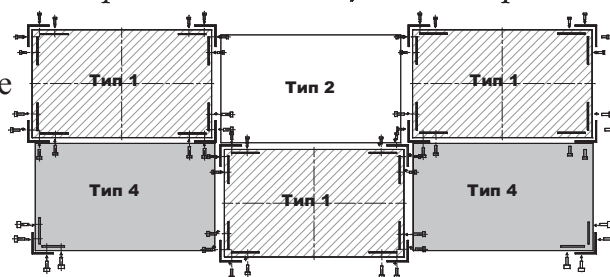

Сборка восьми секций в два ряда

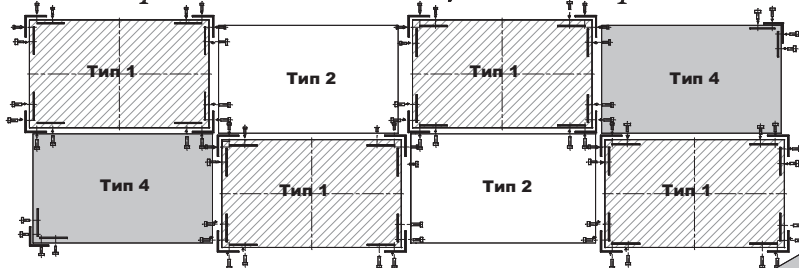

Общая схема сборки многосекционного стеллажа в два ряда



СХЕМА 5

H - высота стеллажа;
L - ширина секции;
m - глубина секции

1.2 Сборка многосекционных стеллажей высотой от 2,5м до 3,0м включительно.

Сборка стеллажей аналогична сборке стеллажей высотой до 2,5м. Отличие - в количестве полочных ярусов, усиленных уголками жесткости. На стеллажах высотой от 2,5м до 3м включительно с применением уголков жесткости монтируются полки второго, предпоследнего яруса от пола, а также средний уровень между крайними уровнями с уголками согласно представленной схеме (в узлах А и Б размещаются уголки жесткости):

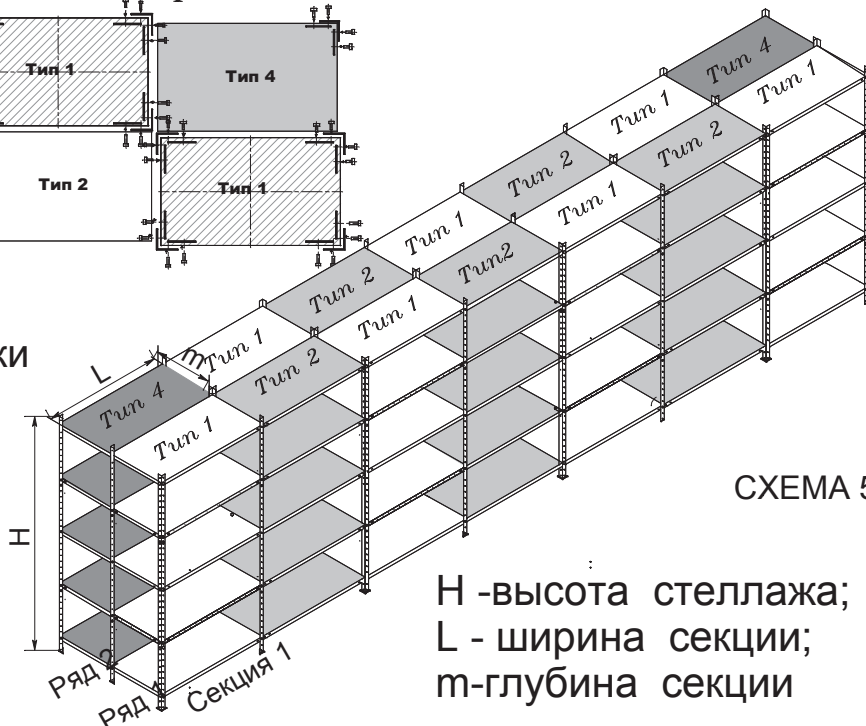
Пример сборки трехсекционного стеллажа высотой 3,0 м:

- 1.Собрать базовые секции типа 1
2. Разместить базовые секции на расстоянии, равном длине полок промежуточной секции.

В образовавшемся промежутке разместить полки секции типа 2

Для крепления использовать крепеж из комплекта секций типа 1

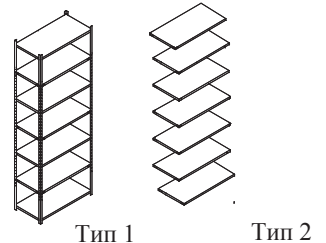

Потребность в крепеже и уголках жесткости на трехсекционный стеллаж высотой от 2,5м до 3м включительно

	Тип секции	Кол-во комплектов крепежа	Кол-во уголков жесткости
Предпоследние снизу и сверху и срединный уровень полок	Тип 1 (две шт)	12 x 3 =36	8 x 3 =24
	Тип 2 (одна секция)	--	--
Остальные ярусы полок (сборка без уголков жесткости)	Тип 1 (две секции)	8 x 3 =24	--
	Тип 2(одна секция)	--	--

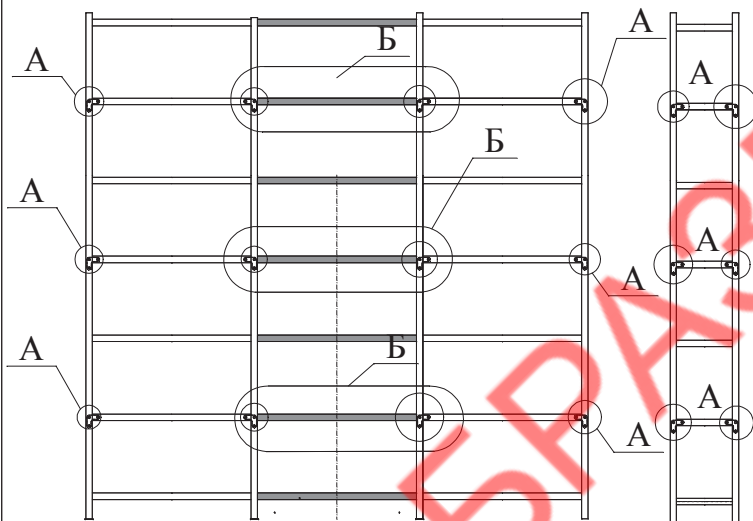

А (увеличено)

А- размещение уголков жесткости "У" на всех стойках базовой секции (тип 1)

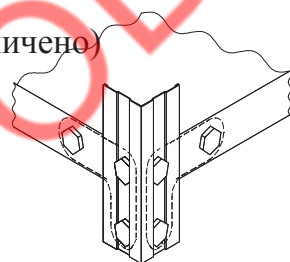

Б- размещение полок (тип2) без дополнительных уголков жесткости "У" на стойках базовых секций (тип1)

Б (увеличено)



СХЕМА 6

1.3 Сборка стеллажей высотой более 3м

В случае необходимости сборки многосекционных стеллажей высотой более 3,0 м уголки жесткости размещать по аналогии с предыдущими схемами равномерно **на четырех уровнях** вдоль высоты стеллажа, начиная со второго уровня и заканчивая предпоследним верхним уровнем

1.4 Установка дополнительных элементов жесткости собранных стеллажей.

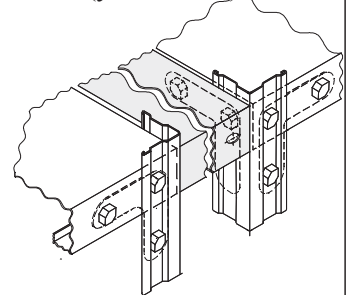
4.1 Жесткое соединение параллельно стоящих рядов стеллажей, размещенных на расстоянии ширины межрядного прохода (коридора)

В случае превышения соотношения высоты собираемой стеллажной конструкции к ее глубине, собранной в один или в два ряда $H:2m > 5:1$ (см. схему 5 сборки многосекционного стеллажа на листе 6) требуется **ОБЯЗАТЕЛЬНАЯ** установка по верхним краям стоек **стяжек межрядных** согласно представленной ниже схемы.

В качестве межрядных стяжек использовать стандартные стойки СТФ (СТФУ) длиной 1200мм, которые крепятся по верху стоек параллельных рядов с помощью стандартных болтов, гаек и уголков жесткости из общей номенклатуры комплектующих.

После закрепления межрядных стяжек **ВСЕ БОЛТОВЫЕ СОЕДИНЕНИЯ ЗАКРУТИТЬ ДО УПОРА ГАЕЧНЫМ КЛЮЧОМ С УСИЛИЕМ ОТ РУКИ.**

ЭСКИЗ УСТАНОВКИ МЕЖРЯДНЫХ СТЯЖЕК НА МНОГО-СЕКЦИОННЫЕ СТЕЛЛАЖИ представлен на СХЕМЕ 7.

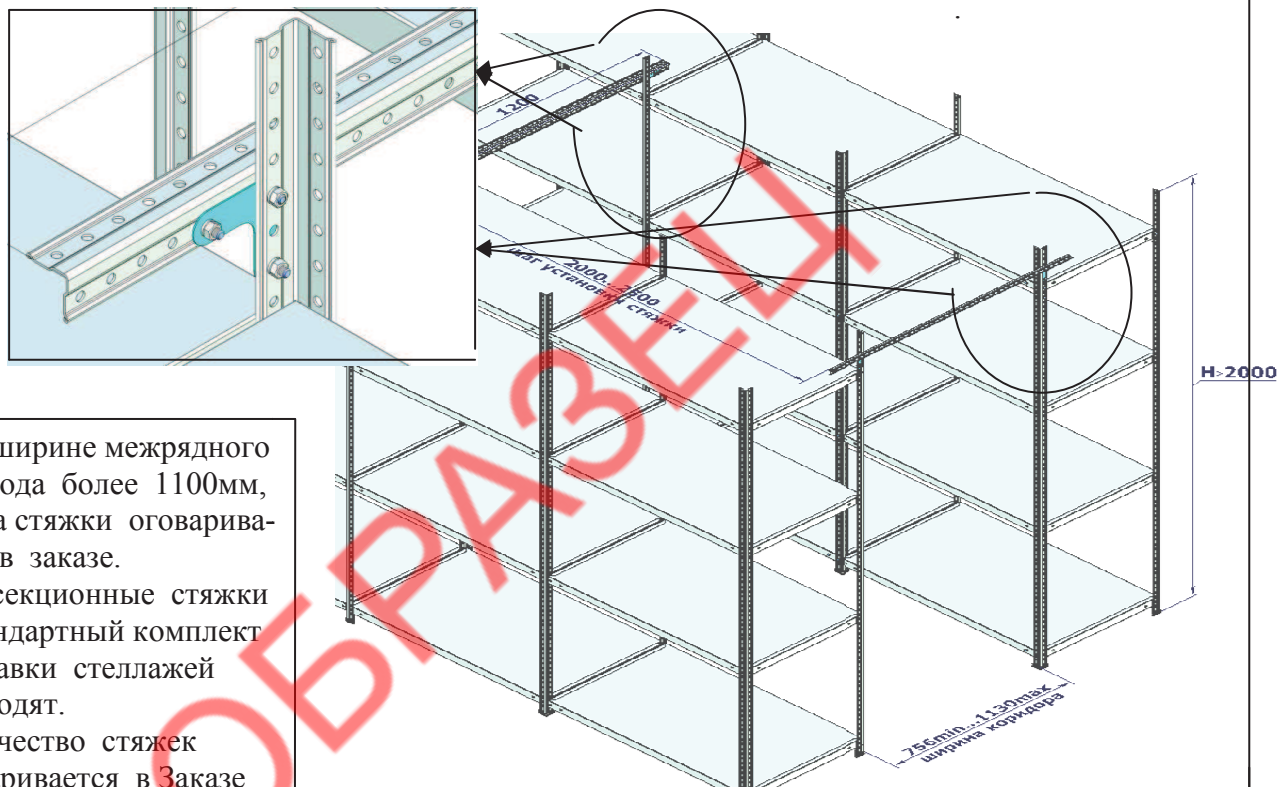

При ширине межрядного прохода более 1100мм, длина стяжки оговаривается в заказе.
Межсекционные стяжки в стандартный комплект поставки стеллажей не входят.
Количество стяжек оговаривается в Заказе

СХЕМА 7

4.2 КРЕПЛЕНИЕ СОБРАННЫХ СТЕЛЛАЖНЫХ КОНСТРУКЦИЙ К СТЕНЕ.

- Для крепления используются только капитальные несущие стены помещения.

Односекционные стеллажи выше 2м при соотношении высоты к глубине 5:1, размещенные вдоль стен помещения, крепить к стене на высоте 2/3 ближних к стене стоек с помощью специальных уголков крепления стеллажа .

Для многосекционных стеллажей при соотношении высоты к глубине 5:1 аналогичным образом крепить к стене по одной стойке каждой четвертой секции, при этом крайние стойки крайних секций крепить к стене в обязательном порядке.

- Эскиз крепления стоек к стене представлен на схеме 8 (лист9)

СХЕМА РАЗМЕЩЕНИЯ И КРЕПЛЕНИЯ УГОЛКОВ КРЕПЛЕНИЯ К СТЕНЕ И СТОЙКАМ СТЕЛЛАЖНОЙ КОНСТРУКЦИИ



Схема 8

*Конструкция пристеночного кронштейна позволяет размещать секции стеллажа на расстоянии 2см и 4,5см от стены. Кронштейны пристеночные в стандартный комплект поставки стеллажей не входят. Количество кронштейнов оговаривается в Заказе. Допускается использование в качестве кронштейнов любые подручные конструкции.

4.3 Дополнительные меры повышения качества сборки стеллажей.

- 4.3.1. В процессе сборки не допускается использование бракованных комплектующих, погнутых при транспортировке или при погрузке-разгрузке.
- 4.3.2. Перед началом монтажа с помощью строительного уровня проверить горизонтальность и ровность пола.
- 4.3.3 В процессе сборки с помощью строительного уровня проверять вертикальность стоек и горизонтальность полок.
- 4.3.4 На всех стойках подпятники должны быть надежно зафиксированы.
- 4.3.5 Все болтовые соединения должны быть надежно затянуты гаечным ключом от руки.
- 4.3.6 Нижнюю полку всегда крепить к стойкам не выше 150мм от пола.
- 4.3.7 Возможен вариант сборки в линию стеллажей, состоящих из 4-х самостоятельных стоек.
- 4.3.8 В случае установки на стеллажах металлических регулируемых подпятников (оговаривается в Договоре на поставку), их крепить к стойкам с помощью болтового крепежа.

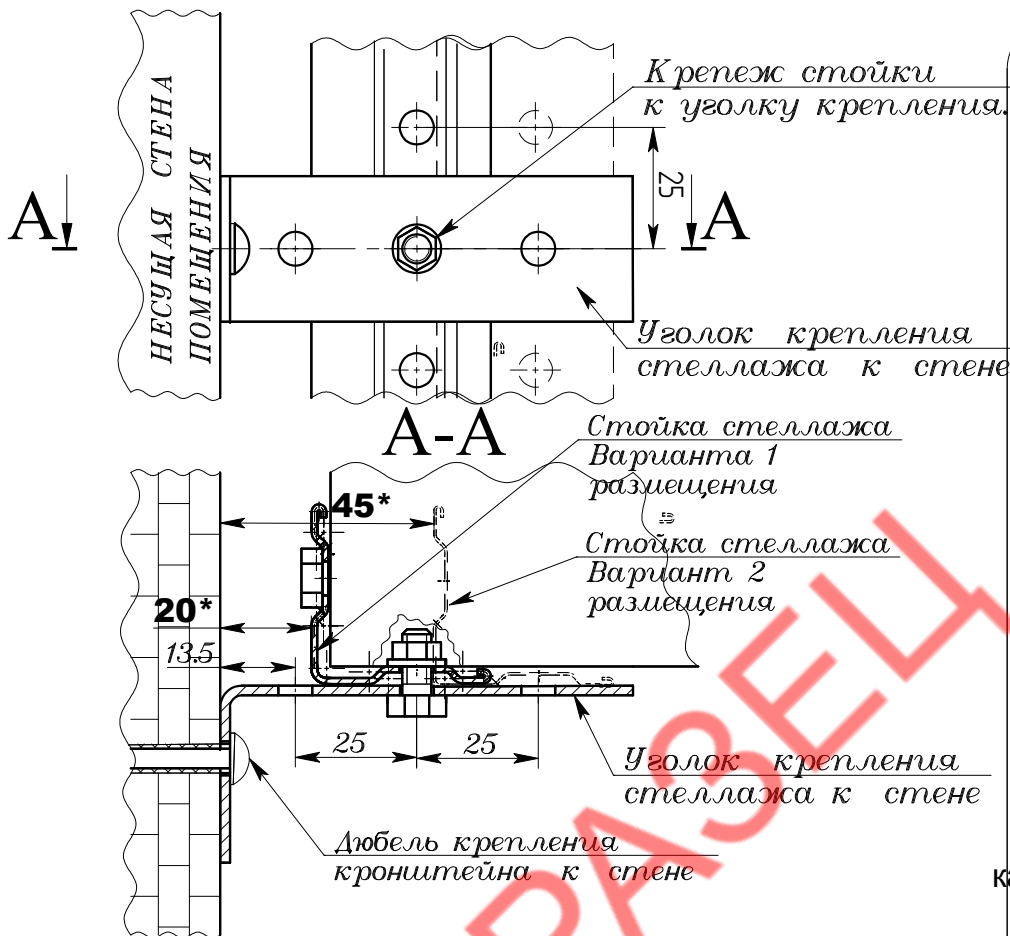
Для крепления использовать нижние отверстия на обеих сторонах стоек.

Схема установки представлена на схеме 9 (лист 10)

ВНИМАНИЕ: Расчетная максимальная допустимая нагрузка на каждую секцию с установленными регулируемыми металлическими подпятниками производства Металл-завода не превышает 400кгс

СХЕМА УСТАНОВКИ РЕГУЛИРУЕМОГО ПОДПЯТНИКА НА СТОЙКАХ СТЕЛЛАЖА

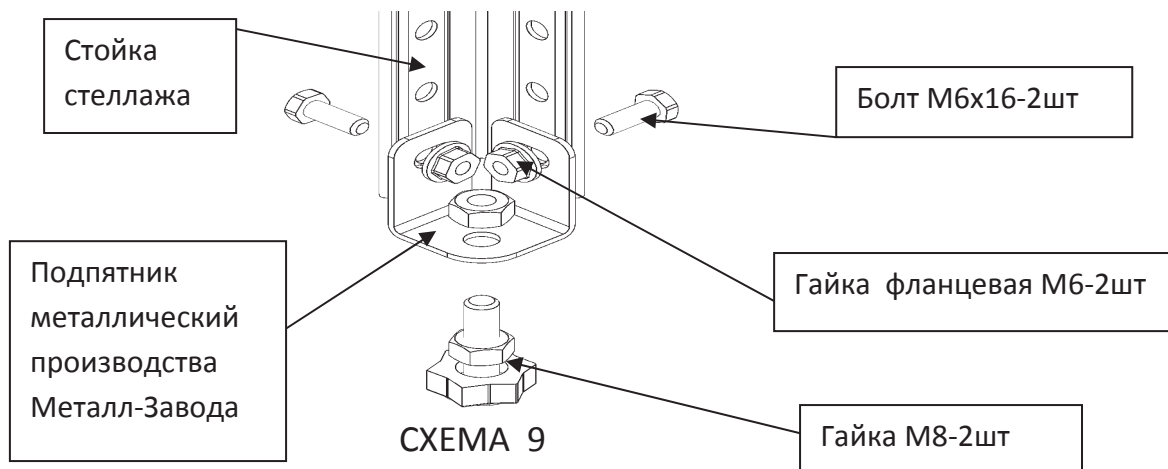

II Сборка стеллажей в линию в варианте, когда каждая секция снабжена четырьмя самостоятельными стойками

II.1 По требованию Заказчика (согласно Договору на поставку) возможен вариант сборки стеллажей в линию с четырьмя самостоятельными стойками на каждой секции. В этом случае все секции стеллажа с четырьмя стойками собируются отдельно в линию с размещением соседних двух стоек соседних стеллажей впритык друг к другу с последующим их соединением между собой в двух точках болтами М16х16 с гайками М6 (идут в комплектации) через отверстия в стойках в районе верхней и нижней полок

II.2 Установка межрядных стяжек

В случаях превышения соотношения высоты стеллажей к их глубине 5:1 аналогично со стеллажами с одной промежуточной межсекционной стойкой устанавливаются межрядные стяжки с использованием дополнительных стандартных уголков жесткости. На схеме 10 (см.ниже) представлен эскиз стеллажей с межрядными стяжками, закрепляемыми на стойках через стандартные уголки жесткости с помощью болтового крепежа.

II.3 Крепление стеллажных конструкций с двойными межсекционными стойками к стене.

Стеллажи с двойными межсекционными стойками аналогичным п. II.2 образом крепить к стене с использованием дополнительных уголков жесткости и уголков крепления стеллажа к стене (см. схему 10 на листе 11) Уголки жесткости крепятся на стойках аналогично схеме 10, вместо стяжки межрядной аналогичным образом по верхним отверстиям уголков жесткости закрепляются уголки крепления стеллажа к несущей (капитальной) стене помещения.

Конструкция уголка крепления к стене аналогична конструкции уголка на схеме 8 и позволяет размещать секции стеллажа на расстоянии 2см и 4,5см от стены (см схему 8)

Уголки крепления стеллажа к стене и дополнительные уголки жесткости в стандартную комплектацию поставки не входят.

Количество уголков крепления стеллажа к стене, уголков жесткости и крепежа оговариваются в Заказе.

СХЕМА МОНТАЖА МЕЖРЯДНЫХ СТОЕК НА МНОГОСЕКЦИОННЫХ СТЕЛЛАЖА, СОБРАННЫХ ПО СХЕМЕ С ДВУМЯ МЕЖСЕКЦИОННЫМИ СТОЙКАМИ В КАЖДОМ УГЛУ СТЫКОВКИ СОСЕДНИХ СЕКЦИЙ

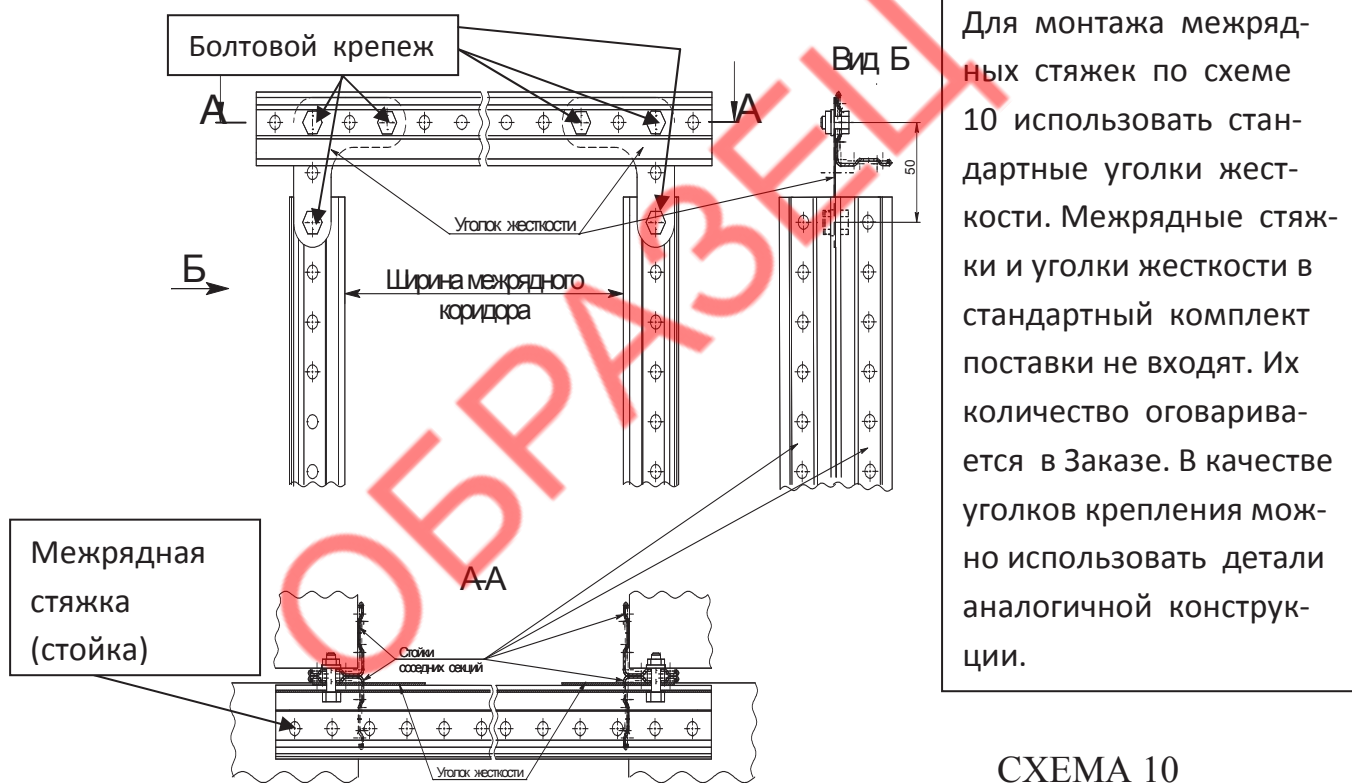

ПОДПИСИ СТОРОН

Заказчик _____ (_____)

Исполнитель _____ (_____)

М.П. _____

М.П. _____