

ПАСПОРТ

Шкаф для грязной одежды КД-401

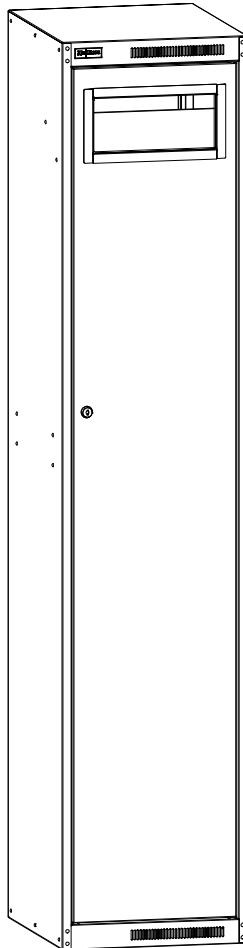

Дата _____ Контролёр ОТК _____ Упаковщик _____
изготовления

Санкт-Петербург

1. Комплект поставки (одно упаковочное место)

№	Наименование	Кол-во	Изображение				
1	Боковина левая	1					
2	Боковина правая	1					
3	Стенка задняя	1					
4	Дверь	1					
5	Дно	1		13	Петля пластиковая	2	
6	Крышка	1		14	Ось	2	
7	Полочка	1		15	Втулка	2	
8	Крючок	4		16	Заглушка 12	2	
9	Заклёпка 4x6	43	условно	17	Демпфер самоклеющийся	2	
10	Заклёпка 4x8	8	условно	18	Винт-саморез 4,2x9,5	4	
11	Замок "EURO-LOCKS"	1		19	Шильда "ДиКом"	1	
12	Бирка для ключей	1		20	Крышка съёмная наклонная *	1*	

***Примечание:** в комплект поставки не входит, приобретается отдельно по желанию Покупателя.

2. Схема сборки



Внимание!

Сборку производить на месте эксплуатации шкафа.

1

4 шт.
Заклёпка
4x6

4 шт.
Заклёпка
4x6

13 шт.
Заклёпка
4x6

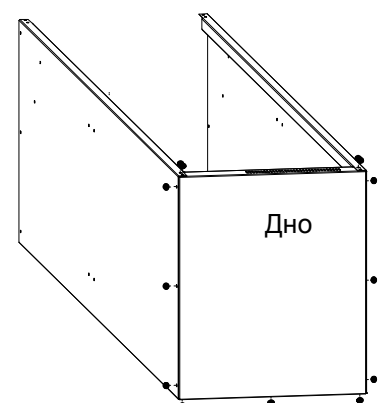
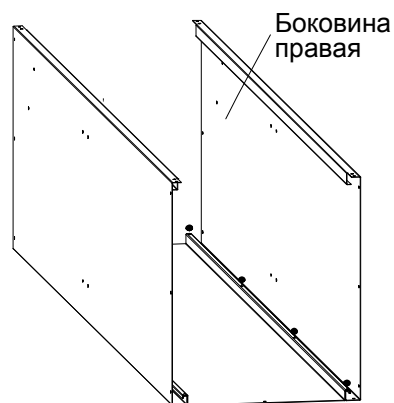
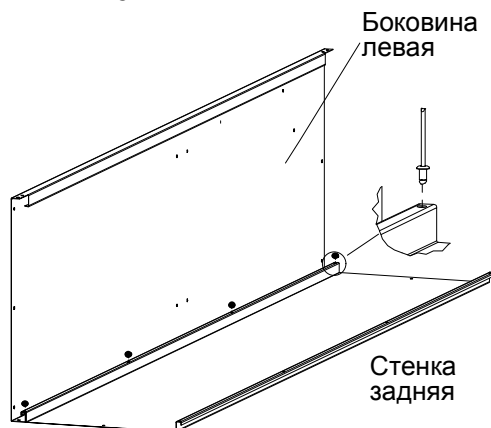

2

2



13 шт.
Заклёпка
4x6

Крышка

Места крепления
крышки съёмной
наклонной

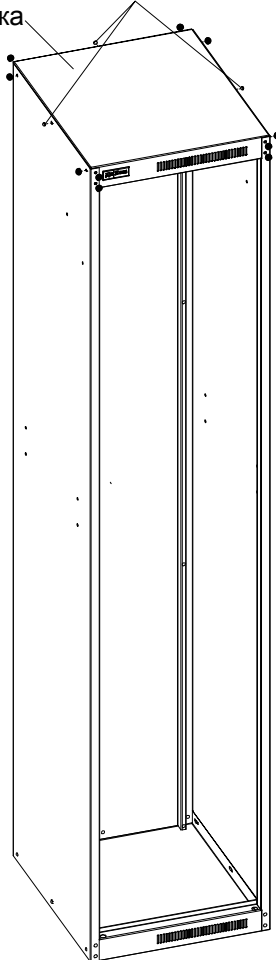

! При наличии
крышки съёмной
наклонной -
крышку крепить
только через
крайние
отверстия, т.к.
через
центральные
отв. будет
крепиться
крышка съёмная
наклонная, см.
п.5!

3

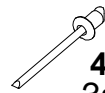

4 шт.
Заклёпка
4x6



8 шт.
Заклёпка
4x8



2 шт.
Втулка



2 шт.
Заглушка 12

Заклёпка
4x8

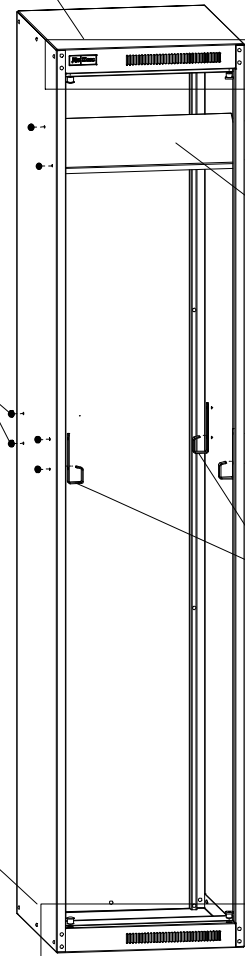
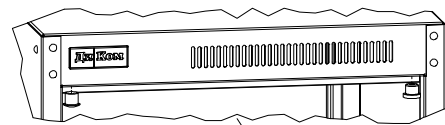

Полочка

Крючок
4 шт.

4

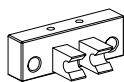

2 шт.
Петля
пластиковая



4 шт.
Винт-саморез
4,2x9,5



2 шт.
Демпфер
самоклеющийся

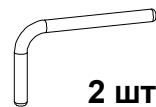

2 шт.
Ось



1 шт.
Замок

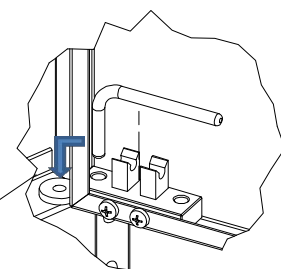
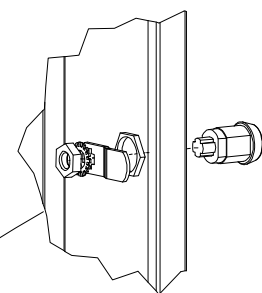
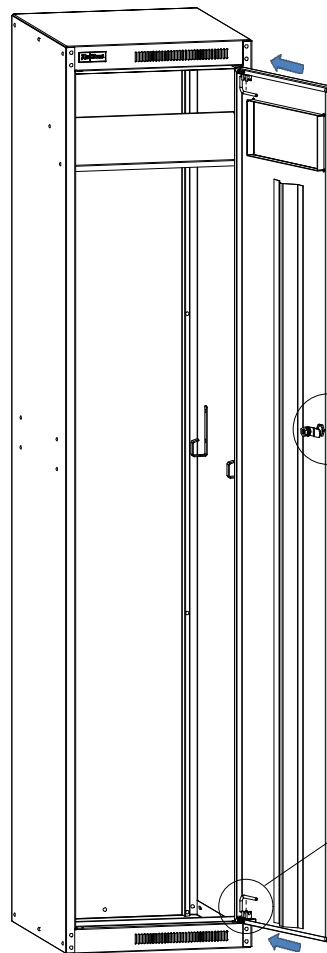
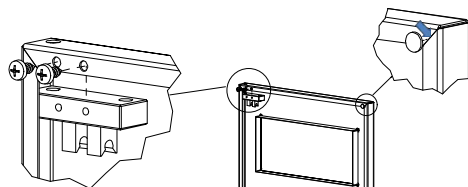

5



3 шт.
Винт-саморез
М5,5х16

Схема установки
крышки съёмной
наклонной

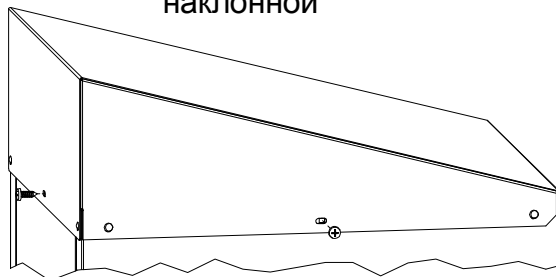

Крышка съёмная
наклонная*

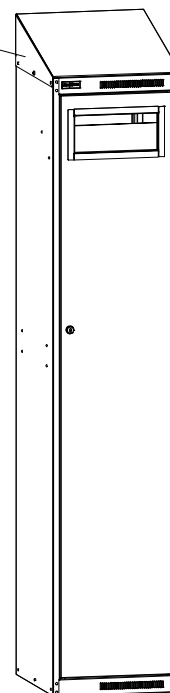

* Примечание:

В комплект поставки не входит, приобретается отдельно по желанию Покупателя, имеет комплект крепежа и отдельную упаковку.

3. Общие сведения

- 3.1. Шкаф для грязной одежды металлический КД-401 на заклёпках. Предназначен для предварительной сборки грязной рабочей одежды в полиэтиленовые мешки. Изготовлен по ТУ 5615-002-31045953-2000.
- 3.2. Изготовитель: ООО "ДиКом-Сервис".
Адрес: Россия, 196655, г. Санкт-Петербург, Колпино, Сапёрный переулок, дом 3.
Электронный адрес: www.dikom.ru, shop.dikom.ru.
- 3.3. Предприятие-изготовитель оставляет за собой право вносить изменения в конструкцию изделия, не ухудшающие его потребительские свойства. При этом возможны изменения характеристик и комплекта поставки.
- 3.4. Предприятие-изготовитель не несёт ответственность за сохранность вещей в изготовленных шкафах.

4. Характеристики

Габаритные размеры			
Модель	Высота, мм	Ширина, мм	Глубина, мм
КД-401	1820	380	450
С крышкой съёмной наклонной	1945	380	450

5. Гарантии изготовителя

- 5.1. Изготовитель гарантирует исправную работу шкафа при условии соблюдения Пользователем правил транспортировки, хранения, установки и эксплуатации.
- 5.2. Гарантийный срок службы изделия 24 месяца со дня продажи.
- 5.3. Гарантийный ремонт производится при наличии документов, подтверждающих покупку.

Внимание!

- 5.4. В случае нарушения работоспособности изделия по вине Пользователя (при механических повреждениях элементов, неправильной установке и эксплуатации, при использовании изделия не по назначению) гарантии не сохраняются.
- 5.5. При обнаружении дефектов производственного характера шкаф необходимо вернуть продавцу для обмена. Обмен производится при наличии документов, подтверждающих покупку.